

BRICO CENTER



CATALOGO RISCALDAMENTO 2012

riscaldamento.bricocenter.it

Bricolage

Decorazione casa

Arredo bagno

Giardino

DETRAZIONE FISCALE DEL 50% su tutte le stufe a pellet e a legna presenti nel catalogo. Maggiori dettagli sul retro.

DETRAZIONE 50%



GINEVRA
 • mis. L45xP49,4xH98 cm
 • focolare in ghisa e vermiculite
 • rivestimento in acciaio
 • comandi manuali
 Ref. 921392/93
€ 799



KLIMA 9
 Gruppo Palazzetti
 • mis. L50xP47xH94 cm
 • focolare in ghisa con doppia combustione
 • economizzatore di consumi
 • rivestimento in acciaio verniciato
 Ref. 920939
€ 899



CHIP
 • mis. L49xP50xH93 cm
 • focolare in vermiculite
 • rivestimento in acciaio
 Ref. 921737/38
€ 965



ZETA 11
 • mis. L61xP56,6xH96,9 cm
 • focolare in ghisa e vermiculite
 • rivestimento in acciaio e ceramica
 Ref. 921582/83
€ 1.499



DIVA
 • mis. L51,9xP54,2xH96,6 cm
 • focolare in acciaio e ceramica
 • rivestimento in ceramica
 Ref. 921401/02
€ 1.775



PARACALORE
 • mis. L100xH100 cm
 Ref. 93007
€ 119

ideale per la protezione del parquet



PIASTRA A PAVIMENTO PER STUFA
 • mis. L100xH120 cm
 • spessore: 1 mm
 Ref. 930076
€ 65

ACCESSORI



PERCHÉ SCEGLIERE UNA STUFA A PELLETT?

- È ecologica in quanto funziona con combustibile ricavato dagli scarti del legno e non emette CO₂
- È possibile regolarne la temperatura
- Costituisce un investimento perché permette un grande risparmio sul lungo periodo
- Ha una canna fumaria di ridotte dimensioni
- Ha una lunga autonomia di riscaldamento ed è programmabile
- Il pellet è comodo da trasportare e da stoccare

Vuoi saperne di più? Visita il nostro sito: riscaldamento.bricocenter.it

1° accensione gratuita con telecomando



ROSA
 • mis. L52xP49,2xH97,7 cm
 • focolare in ghisa e vermiculite
 • rivestimento in acciaio
 Ref. 921747/02
€ 1.149



QUICK
 • mis. L79xP29xH95 cm
 • focolare in vermiculite
 • rivestimento in acciaio
 Ref. 921739/40
€ 1.369

doppia combustione canalizzabile



DIVA ROYAL
 Gruppo Palazzetti
 • mis. L61xP52xH120 cm
 • focolare in ghisa
 • economizzatore dei consumi
 • rivestimento in maiolica
 Ref. 920904/03/02
€ 1.985

con telecomando



AIDA
 • mis. L64xP54xH115 cm
 • focolare in ghisa
 • rivestimento in ghisa e pietra arenaria
 Ref. 920117
€ 2.195

CERTIFICAZIONE



100% conifera

DA BRICOCENTER PELLETT CERTIFICATO DINplus

Non rischiare di rimanere senza pellet, **ordinalo subito!** Da oggi anche on line (offerta speciale web). Vai su: riscaldamento.bricocenter.it

PELLETT

Modello	KLIMA 9 € 799	GINEVRA € 899	CHIP € 965	ROSA € 1.149	QUICK € 1.369
Superficie risc.* (mq)	85	55	78	83	67
Potenza term. nominale (Kw)	8,5	6,42	8,8	9,29	8
Rendimento (%)	86	91,10	91	95,66	91
Consumo Pellet (kg/h)	0,6 - 1,92	0,51 - 1,49	0,51 - 1,7	0,57 - 2,22	0,4 - 1,5
Capacità serbatoio (kg)	23	18	15	19	15
Peso (kg)	115	75	130	92	140
Ø uscita fumi (cm)	8 (uscita fumi multipla)	8	8	8	8 (uscita fumi multipla)
Altre Disponibilità					

*I dati sono indicativi e si riferiscono ad ambienti con altezza standard di 2,70 mt.

Modello	ZETA 11 € 1.499	DIVA € 1.775	DIVA ROYAL € 1.985	AIDA € 2.195
Superficie risc.* (mq)	110	115	95	90
Potenza term. nominale (Kw)	11	12,83	11	10
Rendimento (%)	95	95	87,8	89,2
Consumo Pellet (kg/h)	0,82 - 2,5	0,81 - 3,04	0,6 - 2,7	0,7 - 2,2
Capacità serbatoio (kg)	21	20	27	29
Peso (kg)	120	117	190	1310
Ø uscita fumi (cm)	8	8	8	8
Altre Disponibilità		Rivestimento in acciaio Ref. 920927/28 € 1.699		Canalizzabile Ref. 921008/922295 € 1.699

DETRAZIONE FISCALE DEL 50%
su tutte le stufe a pellet e a legna presenti nel catalogo.
Maggiori dettagli sul retro.

DETRAZIONE 50%



VULCANO
• mis. L36xP34xH81 cm
• focolare in refrattario
• rivestimento in acciaio smaltato
Ref. 921572/0695
€ 199



EFESTO
• mis. L38xP38xH79 cm
• focolare in refrattario
• rivestimento in ghisa e ceramica
Ref. 921573/74
€ 299



ERIKA
• mis. L40xP38xH91 cm
• focolare in vermiculite
• rivestimento in ghisa e ceramica
Ref. 920701/09
€ 399

top ghisa con cerchi

vetro autopulente



KING
• mis. L46xP44xH90 cm
• focolare in refrattario
• rivestimento in acciaio smaltato
Ref. 920702/03
€ 499

portello autochiudente



GLORIA
• mis. L44xP45xH92 cm
• focolare in ghisa
• rivestimento in ghisa e ceramica
Ref. 920710/696/1575
€ 599

portello autochiudente



ASIA
• mis. L52xP52xH92 cm
• focolare in ghisa
• rivestimento in ghisa e ceramica
Ref. 920712/13/697
€ 789

doppia combustione

vetro autopulente



SWING
• mis. L50xP53xH88 cm
• focolare in vermiculite
• rivestimento in acciaio e ceramica
Ref. 921381/82
€ 879

portello autochiudente



GLORIA
• mis. L44xP45xH122 cm
• focolare in ghisa
• rivestimento in ghisa e ceramica
Ref. 920754/920747
€ 975

portello autochiudente



JAZZ
• mis. L41xP44xH116 cm
• focolare in refrattario
• rivestimento in acciaio smaltato
Ref. 921386/87
€ 985

CON FORNO



ARIZONA
• mis. L45xP39xH64 cm
• focolare in ghisa
• rivestimento in ghisa
Ref. 921597
€ 399



TEXAS
• mis. L58xP39xH53 cm
• focolare in ghisa
• rivestimento in ghisa
Ref. 921598
€ 499

STUFE A LEGNA IN GHISA

VASTO ASSORTIMENTO DI LEGNA PRONTA ALL'USO

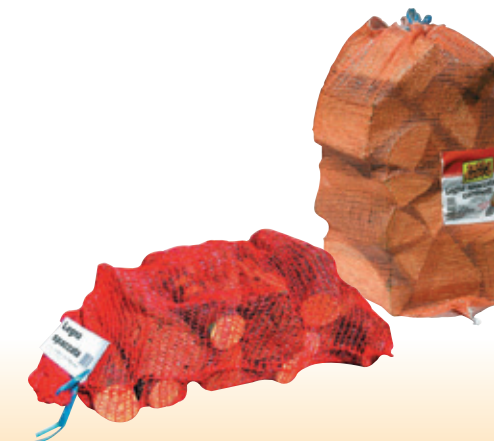

LEGNA

Modello	VULCANO € 199	EFESTO € 299	ERIKA € 399	KING € 499	GLORIA € 599	ASIA € 789
Superficie risc.* (mq)	40	50	45	60	70	80
Potenza term. nominale (Kw)	4	7	4,8	8,2	7,2	8,5
Rendimento (%)	84	77	76,9	75,3	71,8	70
Peso (kg)	90	60	82	100	106	143
Ø uscita fumi (cm)	12	12	13	12	13	15
Altre Disponibilità						

*I dati sono indicativi e si riferiscono ad ambienti con altezza standard di 2,70 mt.

Modello	SWING € 879	GLORIA € 975	JAZZ € 985	ARIZONA € 399	TEXAS € 499
Superficie risc.* (mq)	77	70	70	60	60
Potenza term. nominale (Kw)	8,5	7,2	7,2	7	7
Rendimento (%)	78,3	71,8	78,6	78	78
Peso (kg)	142	131	139	95	99
Ø uscita fumi (cm)	15	13	13	14	16
Altre Disponibilità		disp. in acciaio colore grigio Ref. 921380 € 859			

*I dati sono indicativi e si riferiscono ad ambienti con altezza standard di 2,70 mt.

DETRAZIONE FISCALE DEL 50%
su tutte le stufe a pellet e a legna presenti nel catalogo. Maggiori dettagli sul retro.

DETRAZIONE 50%



IDROCHIP
• mis. L49xP50xH93 cm
• focolare in vermiculite
• rivestimento in acciaio smaltato
Ref. 921743/44
€ 1.595



TERMO DIVA
• mis. L51,9xP54,3xH120 cm
• focolare in ghisa e vermiculite
• rivestimento in acciaio smaltato
Ref. 921748/49
€ 2.750



KLIMA 18 IDRO
• mis. L59xP59xH129 cm
• focolare ghisa
• rivestimento in lamiera acciaio smaltato
Ref. 921390
€ 2.850

A PELLETT



BETTY 3,5
• mis. L70xP60xH85 cm
• focolare in refrattario
• rivestimento in acciaio smaltato
• economizzatore dei consumi
Ref. 921210/11/12
€ 499

STUFA CUCINA A LEGNA



ROSITA
• mis. L90xP65xH85 cm
• focolare ghisa
• rivestimento in acciaio smaltato
Ref. 921388/89
€ 1.950

STUFA CUCINA A PELLETT



THERMO BETTY
• mis. L90xP60xH85 cm
• focolare in refrattario
• rivestimento in acciaio smaltato
• economizzatore dei consumi
Ref. 920012/26
€ 1.950

TERMOSTUFA CUCINA A LEGNA

COS'E' UNA TERMOSTUFA?

- produce acqua calda sia per uso sanitario che per il riscaldamento di ambienti tramite termosifoni
- può essere alimentata a legna o a pellet
- collegabile anche ad impianti solari
- non necessita di essere installata in un apposito locale.

Vuoi saperne di più? Visita il nostro sito: riscaldamento.bricocenter.it



AQUA
• mis. L52xP52xH95 cm
• focolare in vermiculite
• rivestimento in ghisa e ceramica
Ref. 920699/98
€ 1.150

A LEGNA



IDROPLUS
• mis. L90xP65xH173 cm
• quantità acqua 74 lt
Ref. 920983
€ 4.195

CALDAIA A PELLETT

	a pellet			a legna	caldaia a pellet
	IDROCHIP € 1.595	TERMO DIVA € 2.750	KLIMA 18 IDRO € 2.850	AQUA € 1.150	IDROPLUS € 4.195
Superficie risc.* (mq)	110	148	160	120	350
Potenza globale (Kw)	11,3	min 3,4 - max 11,3	min. 4,77 - max 19,31	12,5	min. 8,3 - max 33,2
Potenza termica dell'acqua (Kw)	9	15	min. 3,3 - max 15,19	7	min. 7,8 - max 30,8
Rendimento (%)	92	97	92	72,3	94
Consumo (kg/h)	min. 0,7 - max 2,4	min. 1,23 - max 3,92	min. 1 - max 4,4	min. 2 - max 4,7	min. 0,9 - max 6,7
Capacità del serbatoio (kg)	14	20	50	-	200
Peso (kg)	150	130	190	154	240
Ø uscita fumi (cm)	8 (uscita fumi multipla)	8	8	15	8
Altre Disponibilità			Klima 15 IDRO Ref. 921736 € 2.650		Idromini Ref. 920982 € 3.945

*I dati sono indicativi e si riferiscono ad ambienti con altezza standard di 2,70 mt.

	stufa cucina a legna	stufa cucina a pellet	termostufa cucina a legna
Modello	BETTY 3,5 € 499	ROSITA € 1.950	THERMO BETTY € 1.950
Superficie risc.* (mq)	40	70	150
Potenza term. nominale (Kw)	5	8,5	22,9
Rendimento (%)	77	85	77
Peso (kg)	125	180	170
Ø uscita fumi (cm)	12	8	15
Altre Disponibilità	Betty 4,5 Ref. 921214/15/16 € 599		

*I dati sono indicativi e si riferiscono ad ambienti con altezza standard di 2,70 mt.

TUBI PER STUFE



KIT TUBI PER STUFA A PELLETT
colore nero, Ø8 cm, spess. 1,2 mm di acciaio verniciato
kit composto da: 1 tubo 100 cm, 1 tubo 50 cm, 1 curva 90°,
1 rosone, 1 raccordo a "T", 1 raccoglicondensa
Ref. 921403 - **€ 99**

KIT TUBI PER STUFA A PELLETT

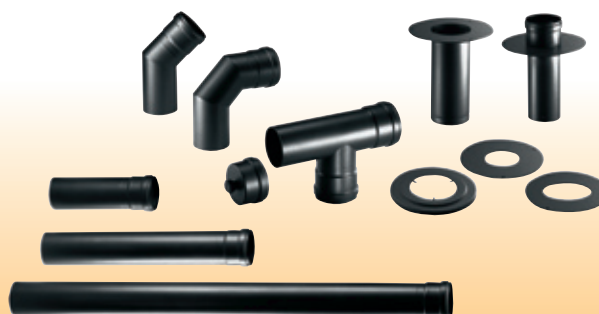

Disp. nel colore nero

PER PELLETT



In acciaio.
Disp. nel colore nero e in vari diametri.

Smaltati. Disp. nei colori bianco, marrone e nero e in vari diametri.

PER LEGNA

ALCUNI ESEMPI



CAMINETTO VZ 65 M
 • mis. L81xP50xH121,5 cm
 • in refrattario, registro fumi, catena e cassetta portacenere
 Ref. 920273
€ 255



CAMINETTO VZ 80 K
 • mis. L88xP68xH135,5 cm
 • in refrattario, registro fumi, catena e cassetta portacenere
 Ref. 920814
€ 345



CAMINETTO VZ 80 MP G
 • mis. L100xP80xH142 cm
 • focolare in ghisa, registro fumi, catena e cassetta portacenere
 Ref. 920811
€ 699

PREFABBRICATI AD ANGOLO O A PARETE

Modello	VZ 65 M € 255	VZ 80 K € 345	VZ 80 MP G € 699
Superficie risc.* (mq)	15	20	22
Potenza term. nominale (Kw)	8,5	13	13,5
Rendimento (%)	42,5	40	40
Consumo (kg/h)	4/5	7/8	7/8
Peso (kg)	265	350	563
Ø uscita fumi (cm)	25	30	30
Altre Disponibilità			

per caminetto 65 M o inserto M 67



RUSTICO LISA
 • mis. L133xP75xH104 cm
 • soglia e pareti in spaccatello in giallo d'Istria e trave in legno
 • peso 530 kg
 • zoccolo e veletta in biancone
 Ref. 920826
€ 990

per caminetto 80 MP o monoblocco E80



RUSTICO LUISA
 • mis. L142xP90xH120 cm
 • soglia rosso Asiago e trave in legno
 • peso 288 kg
 • zoccolo e pareti in spaccatello rosso
 Ref. 920827
€ 1.550

RIVESTIMENTI

VASTA SCELTA ACCESSORI CAMINO

Per goderti il calore di casa scegli la praticità con stile.



ACCESSORI

*I dati sono indicativi e si riferiscono ad ambienti con altezza standard di 2,70 mt.

PERCHÉ SCEGLIERE UN PRONTOCAMINO?

Il prontocamino rappresenta una soluzione pratica ed economica in quanto riunisce in un unico prodotto rivestimento e focolare. Il focolare aperto (prefabbricato) è ideale per superfici di circa 30 mq. Vuoi saperne di più? Visita il nostro sito: riscaldamento.bricocenter.it

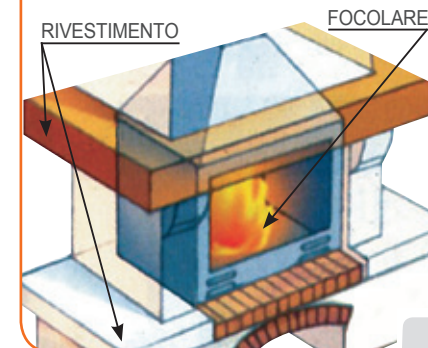

KIT CAMINO MODERNO LAURA
 • mis. L133xP75xH104 cm
 • soglia e trave in rosso Asiago
 • zoccolo e pareti in marmo giallo d'Istria
 Ref. 920375
€ 995



KIT CAMINO RUSTICO MARINA
 • mis. L133xP75xH104 cm
 • focolare in refrattario soglia giallo d'Istria
 • trave in legno
 • pareti in spaccatello giallo d'Istria
 • zoccolo e veletta in biancone
 Ref. 920378
€ 1.195

PRONTOCAMINO (PREFABBRICATO + RIVESTIMENTO)

DETRAZIONE 50%



MINIECOLOGY M 67 VENTILATO
 • mis. L67,7xP47,8xH51,4 cm
 • focolare in refrattario con ventilatore tangenziale
 • centralina con due velocità
 • balconcino paralegna
 Ref. 920869
€ 699

DETRAZIONE 50%



ECOSTAR FV
 • mis. L76xP45xH54 cm
 • focolare in ghisa con ventilatore
 • centralina con due velocità
 • balconcino paralegna
 Ref. 921370
€ 769

INSERTI A LEGNA

DETRAZIONE 50%



PELLSTAR
 • mis. L73xP54xH60 cm
 • carico facile del pellet capacità serbatoio 15 Kg
 • radiocomando con display
 • richiede installazione di un tecnico Edilkamin
 Ref. 921608
€ 2.150

INSERTO A PELLETT



SUPPORTO PER INSERTO
 Ref. 921609
€ 90

SUPPORTO PER INSERTO

Modello	monoblocchi		inserto a legna		inserto a pellet
	KIT LAURA € 995	KITA MARINA € 1.195	M 67 VENTILATO € 699	ECOSTAR FV € 769	PELLSTAR € 2.150
Superficie risc.* (mq)	15	15	95	125	75
Potenza term. nominale (Kw)	8,5	8,5	12,2	13	8
Rendimento (%)	42,5	42,5	75	70,5	89,1
Consumo (kg/h)	4/5	4/5	3/4	2/5	0,7/1,8
Peso (kg)	795	795	90	151	178
Ø uscita fumi (cm)	25	25	20	18/20	8
Altre Disponibilità			focolare in ghisa Ref. 920293 € 859		

*I dati sono indicativi e si riferiscono ad ambienti con altezza standard di 2,70 mt.



DETRAZIONE
50%

TERMOCAMINO IDRO 50
• mis. 79x66x138 cm
• focolare in ghisa
• capacità 60 lt
• vaso aperto
Ref. 921009
€ 1.350



posizionabile
ad angolo o a parete

DETRAZIONE
50%

FRONTALE VZ ECOLOGY E 80
• mis. 80x60,5x152,3 cm
• focolare in refrattario • con elettroventilatore
• 2 bocchette orientabili • 1 centralina elettronica
• 3 tubi Ø140 mm, H1,5 mt e fascette - Ref. 920424
€ 1.760



posizionabile
ad angolo o a parete

DETRAZIONE
50%

PRISMATICO VZ ECOLOGY E 80
• mis. 85x64x152,3 cm
• focolare in refrattario • con elettroventilatore
• 2 bocchette orientabili • 1 centralina elettronica
• 3 tubi Ø140 mm, H1,5 mt e fascette - Ref. 920504
€ 1.920

MONOBLOCCHI

Modello	TERMOCAMINO IDRO 50 € 1.350	FRONTALE E 80 € 1.760	PRISMATICO E 80 € 1.920
Superficie risc.* (mq)	150	150	150
Potenza term. nominale (Kw)	18 - all'acqua 12,6	17,5	17,5
Rendimento (%)	78,2	75	72
Consumo (kg/h)	min. 2,3 - max 5,5	4/5	4/5
Peso (kg)	171	230	200
Ø uscita fumi (cm)	18	25	25
Altre Disponibilità	vaso chiuso Ref. 921610 € 1.650 IDRO 70 23 Kw - Ref. 921014 € 1.750	focolare in ghisa Ref. 920428 € 1.990	focolare in ghisa Ref. 920509 € 2.100

effetto fiamma accesa



CAMINETTO ZFP 2000
• mis. L41xP22,5xH54,5 cm
• termostato regolabile
• dispositivo di sicurezza
Ref. 921568
€ 89

effetto fiamma accesa
con telecomando



CAMINETTO ZFP 2001 DA PARETE
• mis. L66xP16,5xH52 cm
• termostato regolabile
• dispositivo di sicurezza
Ref. 921570
€ 149

ideale per
cantieri e serre



65311 INOX GPL
• mis. Ø18,5xL37,5xH27 cm
• superficie risc. 100 mq
circa • potenza 12 kw max
• peso 4,5 kg
• grado di protezione IP44
• completo di tubo
e regolatore accensione
piezoelettrica
• con termostato
Ref. 920866
€ 139,50

GENERATORE ARIA CALDA GPL

valvola di sicurezza



SOLEADO KEMPER
• mis. 220 cm
• per uso esterno
• consumo medio
0,7 Kg/h
• accensione
piezoelettrica
• struttura
in acciaio
verniciato
• GPL
• superficie risc.
20/25 mq
• potenza 12 Kw
• peso 25 Kg

Disponibile
• colore bianco
Ref. 91731/920854
€ 165
• acciaio inox
Ref. 921596
€ 225

FUNGO RADIANTE A GAS

Modello	ZFP 2000 € 89	ZFP 2001 € 149
Superficie risc.* (mq)	15/20	10/15
Potenza term. nominale (Kw)	1/2	0,6 / 1,2
Peso (kg)	12,5	12

*I dati sono indicativi e si riferiscono ad ambienti con altezza standard di 2,70 mt.



bartolini

INFRAROSSI A GPL ETNICA I
• mis. L43xP42xH78 cm
Ref. 921603
€ 89



bartolini

FIAMMA LIBERA A GPL
• mis. L43xP42xH78 cm
Ref. 921515
€ 89



bartolini

CATALITICA A GPL ETNICA K
• mis. L43xP42xH78 cm
Ref. 921605
€ 99



bartolini

INFRAROSSI METANO BLACK
• mis. L43xP23xH62 cm
Ref. 921606
€ 99



Colori disponibili:
□ bianco
■ grigio

SG 45T METANO
• mis. L40xP25xH60 cm
• in acciaio porcellanato
• tubo scarico Ø8 cm
Ref. 920972/3/4
€ 255



SG 80T
• mis. L72xP26xH72 cm
• in acciaio porcellanato
• tubo scarico Ø8 cm
• 8 Kw
Ref. 920975
€ 475

STUFE A GASOLIO

Modello	ETNICA I € 89	FIAMMA LIBERA GPL € 89	ETNICA K € 99	METANO BLACK € 99	SG 45T METANO € 255	SG 80T € 475
Superficie risc.* (mq)	40	40	32	40	25	80
Potenza (Kw)	4,2	4,2	3,9	4,2	4	8
Peso (kg)	13,6	12	13,5	9	12	23
Consumo (gr/h)	300	300	210	0,4 (m³/h)	0,4 (m³/h)	0,8 (m³/h)
Gas	GPL	GPL	GPL	metano	metano	metano
Altre Disponibilità	TURBO 1000W+1000 Ref. 921604 € 139		TURBO con ventilazione Ref.921607 € 149		9 Kw Ref.920976 € 535 12 Kw Ref.920977 € 599	

*I dati sono indicativi e si riferiscono ad ambienti con altezza standard di 2,70 mt.

ELEGANTE COME UN CAMINO, PRATICO COME UN QUADRO

Scegli un camino al bioetanolo: senza legna, senza canna fumaria, senza fastidi!



TULIP
• mis. L76xP17xH55 cm
• acciaio verniciato
Ref. 921827 - € **189**



DAISY
• mis. Ø 60xP17 cm
• acciaio verniciato
Ref. 921826 - € **159**



TULIP TRAVERTINO
• mis. L76xP17xH55 cm
Ref. 921824 - € **349**

CAMINI AL BIOETANOLO



STUFA DIAMANTE
• mis. L49,8xP27,4xH92 cm
• caricamento laterale
• incluso accendino
Ref. 921829/30
€ **469**



STUFA PERLA
• mis. L45xP36xH100 cm
• caricamento laterale
• incluso accendino
Ref. 921831/32
€ **499**

STUFE AL BIOETANOLO



CAMINO E STUFE AL BIOETANOLO
- ricreano l'atmosfera del camino
- non richiedono canna fumaria
- combustione inodore e senza fumo
- utilizzano bioetanolo
- si suggerisce di aerare regolarmente

Vuoi saperne di più? Visita il nostro sito:
riscaldamento.bricocenter.it



BIOETANOLO



Modello	camini			stufe	
	TULIP € 189	DAISY € 159	TULIP TRAVERTINO € 349	DIAMANTE € 469	PERLA € 499
Superficie risc.* (mq)	20	20	20	35	35
Potenza term. nominale (Kw)	2	2	2	4,57	4,57
Peso (kg)	11	7,5	14	37	34
Consumo lt/h	0,25	0,25	0,25	0,30	0,30
Capacità serbatoio (lt)	0,9	0,9	0,9	1,3	1,3

dispositivo air sensor



TOSAI 300
• mis. L42xP31xH40 cm
Ref. 921593 - € **169**

dispositivo air sensor



INVERTER MINIMAX
• mis. L31xP31xH39 cm
Ref. 921760/61/62/921594
€ **299**

dispositivo air sensor



TOSAI 4600
• mis. L50xP31xH46 cm
Ref. 920960 - € **399**

ELETTRONICHE

cool top

dispositivo air sensor



TOSAI 241
• mis. L34,5xP34xH39,5 cm
Ref. 921591
€ **89,90**



TOSAI 360
• mis. L47xP31xH50 cm
Ref. 920946
€ **134,50**

ELETTRONICHE

PER LA TUA STUFA A PETROLIO SCEGLI LA QUALITÀ PETROPUR



PETROLIO PER STUFE



POMPA MANUALE CSS624
Ref. 921315
€ **4,90**



POMPA ELETTRONICA CSS623
Ref. 921359
€ **19,90**



CARRELLO
Ref. 921042
€ **26,90**

ACCESSORI

GLOSSARIO

COOL TOP: top freddo temperato: toccandolo non si rischia la scottatura

AIR SENSOR: regola la temperatura dell'ambiente e della stufa

ECO-SAVE: risparmio combustibile

TASTO CHILD LOCK: blocco sicurezza bimbi

Modello	elettroniche		a stoppino		
	TOSAI 300 € 169	INVERTER MINIMAX € 299	TOSAI 4600 € 399	TOSAI 241 € 89,90	TOSAI 360 € 134,50
Superficie risc.* (mq)	40	25/30	61	25	40
Potenza (Kw) max	3	2,3	4,6	2,2	3
Peso (kg)	10	8,4	13	7	9,2
Autonomia max (h)	50	45	65	16	15
Consumo min./max. (lt/h)	0,08/0,30	0,08/0,24	0,1/0,46	0,25	0,3
Capacità serbatoio (lt)	4	4	7,1	4	5
Accensione	elettronica automatica	elettronica automatica	elettronica automatica	piezoelettrica a batterie	piezoelettrica a batterie
Altre Caratteristiche	tasto child lock, tasto eco/save, dispositivo antiribaltamento, cool top, timer elettronico 24 h	tasto eco-save, dispositivo controllo visivo cool top, timer elettronico 24 h dispositivo antiribaltamento	tasto child lock, tasto eco/save, dispositivo antiribaltamento timer elettronico 24 h	dispositivo antiribaltamento sistema di spegnimento rapido	dispositivo antiribaltamento sistema di spegnimento rapido

*I dati sono indicativi e si riferiscono ad ambienti con altezza standard di 2,70 mt.

TERMOVENTILATORI E RADIATORI



EGG
• mis. L18,8xP13xH21,7 cm
Ref. 921751
€ **9,90**



S339 SUPER FUNNY
• mis. L22xP14xH28,5 cm
Ref. 921752
€ **16,90**



S223A PTC COMPACT
• mis. L16,5xP14xH23 cm
Ref. 921757
€ **26**

ionizzante
anche a muro



IONIC S 232 A.CO
• mis. L25xP14,6xH31,5 cm
Ref. 920962/921419/920154
€ **29,50**

ionizzante



S315 CALIDEA
• mis. L24,6xP13,3xH41,5 cm - Ref. 920284
€ **39**

con display LCD
con telecomando



TW3000 RM
• mis. L24,5xP24,5xH59 cm
Ref. 921758
€ **49,90**

TERMOVENTILATORI

TERMOCONVETTORI E PANNELLI

con telecomando



ZMV 1900 B MINI MURALE
• mis. L50,5xP13xH21 cm
Ref. 921531
€ **29,90**

con telecomando
alette oscillanti



S237 MURALE
• mis. L57,5xP19xH12,9 cm
Ref. 921562
€ **39,90**

alette oscillanti



CONVEX SILVER TCSP 2000
• mis. L55xP15xH22,5 cm
€ **44,90**

turbo ventilato



S597 CALDISSIMO TURBO
• mis. L60xP20xH41,5 cm
Ref. 921422
€ **34,50**

anche a muro



TCV 2000 CONVEX SLIM
• mis. L69xP16xH47 cm
Ref. 921613
€ **44,50**

TERMOCONVETTORI

Modello	EGG € 9,90	S339 SUPER FUNNY € 16,90	S223A PTC COMPACT € 26	IONIC S 232 A.CO € 29,50	S315 CALIDEA € 39	TW3000 RM € 49,90
Superficie risc.* (mq)	20	20	20	20	20	20
Potenza max (Kw)	2,1	2	1,8	2	2	2
Peso (kg)	1	1,33	1,5	1,9	2,1	4,35
Grado di protezione	IP20	IP21	IP20	IP21	IP20	IP20
Irradiazione tramite resistenza ceramica	no	no	si	no	no	si

Modello	ZMV 1900 B € 29,90	S237 MURALE € 39,90	CONVEX SILVER € 44,90	S597 CALDISSIMO TURBO € 34,50	TCV 2000 € 44,50
Superficie risc.* (mq)	20	20	20	20	20
Potenza max (Kw)	2	2	2	2	2
Peso (kg)	3	3,1	3,5	3,9	4
Grado di protezione	IP20	IP20	IP20	IP20	IP21
Irradiazione tramite resistenza ceramica	si	si	si	no	no



ZRA1517
• mis. L34xP15xH58 cm
Ref. 921563
€ **39,90**



S107
• mis. L36,5xP24,5xH64,5 cm
Ref. 920283
€ **44,90**



S109 T TURBO
• mis. L45xP23xH64 cm
Ref. 920282
€ **69,50**

ventilatore resistenza ceramica

RADIATORI A OLIO

Modello	ZRA 1517 € 39,90	S107 € 44,90	S109 T TURBO € 69,50
Superficie risc.* (mq)	15	15	20
Potenza (Kw)	1,5	1,5	2
Peso (kg)	8,62	10,01	13,5
Numero elementi	7	7	9
Altre disponibilità		S109 9 elementi Ref. 920285 - € 59,50	



orientabile
d'appoggio o da parete
SVP 25 WIND HOT
• mis. L32xP17xH31 cm
• superficie risc. 20 mq
• potenza massima 2 kw
• peso 2,15 kg
• grado di protezione IP20
Ref. 921571
€ **29,50**



ZFH 30C
• mis. L24,5xP23xH33 cm
• fusibile di sicurezza
• superficie risc. 30 mq
• potenza massima 3 kw
• peso 5,5 kg
• grado di protezione IP44
Ref. 921759
€ **54,90**

GENERATORE ARIA CALDA ELETTRICO



non secca l'aria
garanzia 3 anni
colorabile con tinte ad acqua

400W
• montaggio a parete
• mis. L60xP10xH60 cm
• superficie risc. 10 mq
• peso 6 Kg
Ref. 920339
€ **59,90**

PANNELLO DI RISCALDAMENTO

Può essere utilizzato insieme ad installazioni di riscaldamento centralizzato, per favorire il risparmio nelle spese di riscaldamento. Può riscaldare una stanza di medie dimensioni e permettendo così il risparmio del 50% nelle spese di riscaldamento.

Vuoi saperne di più? Visita il nostro sito:
riscaldamento.bricocenter.it

PANNELLO DI RISCALDAMENTO

*I dati sono indicativi e si riferiscono ad ambienti con altezza standard di 2,70 mt.



*I dati sono indicativi e si riferiscono ad ambienti con altezza standard di 2,70 mt.

RISCALDATORI ELETTRICI

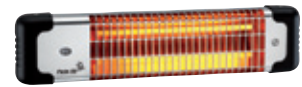

REGLETTE R1200
 • mis. L61xP15,7xH13,2 cm
 • per interno • con cavo elettrico da 1,5 mt
 • da parete - Ref. 921564
€ 23,50

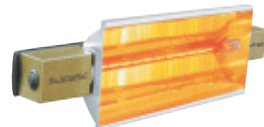

INFRA SPOT
 • mis. L40xP14xH13,5 cm
 • con cavo elettrico da 3 mt
 • a parete - Ref. 920237
€ 99



anche per esterno
INFRA WATERPROOF
 • mis. L38xP21,5xH17 cm
 • da parete - Ref. 920243
€ 109

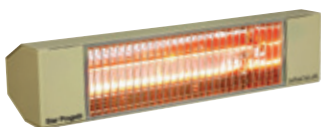

ideale per esterni coperti
INFRA COMPACT
 • mis. L44xP16xH14 cm
 • con cavo elettrico da 1,5 mt
 • da parete - Ref. 920967
€ 149

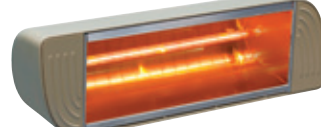

ideale per esterni coperti
INFRA MASTER
 • mis. L44xP18xH27 cm
 • con cavo elettrico da 1,5 mt
 • da parete - Ref. 921565
€ 169

INFRAROSSI AD INCLINAZIONE REGOLABILE DA PARETE

ideale per esterni coperti

INFRAMASTER CON SUPPORTO
 • mis. L46xP18xH27 cm
 • altezza supporto scala 213 cm
 • superficie riscaldabile 20 mq
 • potenza 1,3 kw
 Ref. 921566
€ 239

anche per esterno



INFRA WATERPROOF IC 1008
 • mis. L43xP41xH47 cm
 • con cavo elettrico da 3 mt
 Ref. 920891
€ 119

INFRAROSSI AD INCLINAZIONE REGOLABILE DA TERRA

Modello	R1200 € 23,50	INFRA SPORT € 99	INFRA WATERPROOF € 109	INFRA COMPACT € 149	INFRA MASTER € 169	INFRA WATER PROOF IC 1008 € 119
Superficie risc.* (mq)	20	15	10	15	20	10
Potenza (Kw)	0,6/1,2	1,3	1,3	1,5	2	1,3
Peso (kg)	1,1	1	3	2	3,5	4
Grado di protezione	IP21	IP20	IP54	IPX5	IPX5	IP54

*I dati sono indicativi e si riferiscono ad ambienti con altezza standard di 2,70 mt.

LA STUFA A INFRAROSSI

- emette onde infrarossi direzionate solo dove serve senza sprechi
- ha un effetto riscaldante immediato a zona
- indicata per l'utilizzo al chiuso e all'aperto in ambienti ampi come palestre, piscine, capannoni, bar, taverne, laboratori e tutti gli ambienti domestici.
- manutenzione limitata alla pulizia parabola e/o vetro
- alto rendimento basso consumo: consumo 1,3 KW resa 2 KW

Vuoi saperne di più? Visita il nostro sito:
riscaldamento.bricocenter.it



STUFA RADIANTE GREEN S241
 • mis. L25,5xP23,7xH43,2 cm
 • superficie risc. 10 mq
 • potenza 0,4 KW
 • peso 2,5 Kg
 • resistenza eco
 • diffusore alta efficienza termica
 • grado di protezione IP20
 Ref. 921753 - **€ 89**

STUFA RADIANTE A INFRAROSSI



ALM 1200
 • mis. 32xP12,5xH56,5 cm
 • superficie risc. 10 mq,
 • potenza 400/800/1200 W, peso 2 Kg,
 • grado di protezione IP20 - Ref. 921248
€ 14,90

STUFA ALOGENA



S215
 • mis. L36xP16xH32,5 cm,
 • superficie risc. 10 mq
 • potenza 500/1000 W, peso 2,65 Kg
 • grado di protezione IP20 - Ref. 921426
€ 24,50

STUFA AL QUARZO



Ventilazione Oscillazione

RADIATORI, ASCIUGABIANCHERIA, UMIDIFICATORE E DEUMIDIFICATORE

SOSTITUISCI IL TUO VECCHIO RADIATORE DEL BAGNO CON UN MODERNO SCALDASALVIETTE DEL COLORE CHE VUOI TU E DELLA DIMENSIONE DI CUI HAI BISOGNO, SENZA NESSUNA OPERA MURARIA!

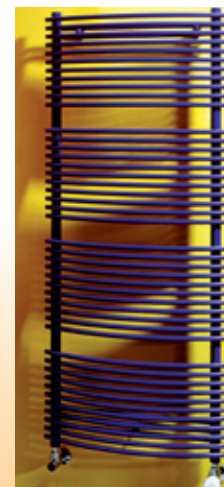

PIÙ DI 50 COLORI A TUA SCELTA.

Colori standard.



Colori speciali.



Finiture metallizzate.

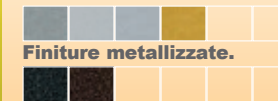

COME FARE?

- Prendi la misura dell'interasse (distanza tra il centro del tubo in alto e il centro del tubo in basso) del tuo vecchio radiatore.
- Prendi le misure del tuo bagno.
- Consegna queste informazioni al nostro esperto in negozio. VECCHIO RADIATORE

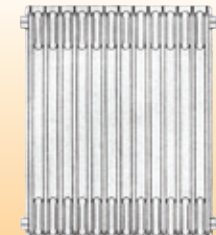

INTERASSE

SCALDASALVIETTE

RISPARMIARE ACQUA E DENARO RISPETTANDO L'AMBIENTE

VALVOLA TERMOSTATICA PER RADIATORI

La valvola termostatica si installa sui radiatori e permette di regolare il flusso di acqua calda. È possibile tenere temperature diverse in ogni stanza della casa e lasciare i caloriferi al minimo quando si esce di casa... e risparmi fino al 15%!

Vuoi saperne di più? Visita il nostro sito:
riscaldamento.bricocenter.it



STENDIASCIUGA BALOON
 • mis. Ø80xH165 cm
 • potenza 900W • peso 5,8 kg
 • protezione IP21 • timer
 • tempo max asciugatura 180 min.
 Ref. 920858 - **€ 59,90**

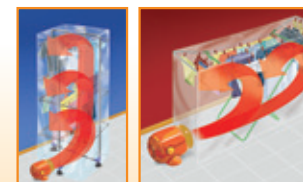

ASCIUGABIANCHERIA E TERMOVENTILATORE CERAMICO "GHIBLI 2 IN 1"
 • mis. L30xP18xH19 cm
 • termoventilatore ceramico + telo per copristendino con ali • potenza 700/1500W
 • timer • riscaldatore per piccoli ambienti
 Ref. 921378/921567 - **€ 49,50**

La **QUALITÀ** che ti fa **RISPARMIARE**



UMIDIFICATORE ELETTRICO HUMI
 • mis. L27xP18xH14 cm
 • capacità serbatoio 1 lt
 • assorbe 25W • autonomia 5 ore
 • peso 1,7 kg • vapore caldo
 Ref. 920153
€ 21,90

UMIDIFICATORE



DEUMIDIFICATORE
 • capacità di deumidificazione 10 lt/24 h
 • capacità serbatoio 1,5 lt • 220 W
 • filtri lavabili • rumorosità inferiore ai 45 dbA
 Ref. 960250
€ 105



DEUMIDIFICATORE
 • capacità di deumidificazione 12 lt/24h
 • capacità serbatoio 2,8 lt • 180 W
 • rumorosità inferiore ai 43 dbA
 Ref. 995196
€ 119

DEUMIDIFICATORI

AMPIO ASSORTIMENTO SCALDABAGNO BLU R ARISTON

Esempi:



WELCOME
• mis. Ø47xH85 cm
Ref. 310040
€ 89
Disponibile anche 50 LT
Ref. 310065



BLU 30 R/3
• mis. L44,6xP44,6xH36 cm
• caldaia smaltata
Ref. 310059
€ 95



BLU R 80
• mis. Ø45xH75,8 cm
• caldaia smaltata
Ref. 310008
€ 119



SHAPE ECO 80V
• mis. L47,6xP48,9xH77,5 cm
Ref. 310044
€ 199

SCALDABAGNI ELETTRICI



NUOS 80 A POMPA DI CALORE
• mis. L49,7xP49,7xH113 cm
• alta efficienza riduzione CO2
Ref. 310060
€ 849
Disponibile anche 100 LT
Ref. 310061 **€ 969**

SCALDABAGNI ELETTRICI



OPALIA C11E-A/1
• mis. L31xP23,6xH63 cm
• camera aperta, a metano o GPL
• autodiagnosi del funzionamento
• accensione elettronica
Ref. 300109
Disp. anche GPL Ref. 310001
€ 229



FRONTE 11AE
• mis. L31,4xP24,5xH59,2 cm
• camera aperta a metano o GPL
• accensione a batteria
• modulazione di fiamma
Ref. 300105
Disp. anche GPL Ref.300106
€ 229



ATMOG MINI 11-0/0X1
• mis. L31xP25,3xH58 cm
• camera aperta a metano o GPL
• accensione elettronica
Ref. 300013
Disp. anche GPL Ref.300016
€ 259

SCALDABAGNI A GAS

Modello	elettrici				gas			
	WELCOME € 89	BLU 30 R/3 € 95	BLU R 80 € 119	SHAPE ECO € 119	NUOS € 849	OPALIA C11E-A/1 € 229	FRONTE 11AE € 229	ATMOG MINI € 259
Prod. acqua calda (lit/min)	80	30	80	80	80	11	11	11
Pressione sanit.(Bar) max	8	8	8	8	8	0,15	0,2	0,15
Temperatura max °C	65	80	75	80	65	60	60	60
Potenza resa (Kw)	1,5	1,5	1,5	1,2	1,2	22,1	18,5	19,2
Peso (Kg)	21,5	10,4	21,5	23,5	42	12	10,6	12

LEGGE 46/90 PER LA SICUREZZA DEGLI IMPIANTI DOMESTICI

Per le caldaie e gli scaldabagni l'esecuzione dei lavori deve essere effettuata da parte di artigiani abilitati al rilascio della "dichiarazione di conformità".

Per una corretta installazione degli scaldacqua ad accumulo deve essere previsto un "gruppo idraulico di sicurezza" conforme alla normativa UNI EN 1487/2002.



JUNIOR 24 CAI **
• mis. L40xP34xH74 cm
• a metano o GPL
Ref. 330076
Disp. anche GPL Ref. 330077
€ 540



COMBITEK F 24E ***
• mis. L41xP37,8xH80,2 cm
• a metano o GPL
Ref. 330007
Disp. anche GPL Ref.330006
€ 549



MATIS 24 FF ***
• mis. L40xP31,5xH77 cm
• a metano o GPL
Ref. 330079
Disp. anche GPL Ref. 330081
€ 649



ATMOBLOCK PLUS VMW 240/3-5 **
• mis. L33,8xP44xH80 cm
Ref. 330000
€ 1.330

CALDAIE



E COMBI 24 FF NG ****
• mis. L40xP31,5xH77 cm
Ref. 310062
€ 1.190



MYNUTE SYNTHESI 25 CSI ****
• mis. L40xP33,2xH78 cm
Ref. 310064
€ 1.265

CALDAIE A CONDENSAZIONE



KIT PER ALLACCIARE CALDAIE
Ref. 620138
€ 45,50



KIT PER ALLACCIARE SCALDABAGNI
Ref. 620139
€ 20,50

KIT PER ALLACCIAMENTO



COME SI CLASSIFICA UNA CALDAIA?

Una caldaia è classificata secondo la sua efficienza energetica e tale classificazione è definita nel D.P.R. 660/96. Il regolamento determina, in base alla potenza nominale, quattro classi di rendimento:

- a 1 stella ★
- a 2 stelle ★★
- a 3 stelle ★★★
- a 4 stelle ★★★★

Le caldaie a 4 stelle sono quelle che permettono un maggiore risparmio energetico e quindi economico.



Modello	a condensazione					
	JUNIOR 24 CAI € 540	COMBITEK F24E € 549	MATIS 24 FF € 669	ATMOBLOCK PLUS € 1.330	E COMBI 24 FF NG € 1.190	MYNUTE SYNTHESI € 1.265
Prod. minimo acqua calda (lit/min)	14,1	14,1	11,3	11,4	10,3	14
Tipologia camera	aperta	stagna	stagna	aperta	stagna	stagna
Potenza resa (Kw)	92	92,9	94,5	92,6	98	92,8
Portata acqua termica nom. (Kw)	26,7	23,2	25,8	24	22	25
Pressione minima sanit. (bar)	0,20	0,50	0,25	0,15	0,30	0,15
Pressione/temp. max (bar/°C)	3/90	10/65	3/60	3/65	2/60	2/90
Accensione	elettronica	elettronica	elettronica	elettronica	elettronica	elettronica
Peso (Kg)	29	34		30	34	32
Altre disponibilità	disp.anche camera stagna JUNIOR 24 CSI *** Ref. 330075/74 € 640		disp.anche camera aperta MATIS 24 CF** Ref. 310080/82 € 619	disp.anche mod. installabile all'esterno PLUS VMW 242/4-5 BALKON TF *** a metano Ref. 330001 €1.450		



**ELETTRONICO TE07
A PARETE**
Ref. 230756
€ 11,90



**ANALOGICO 103752
A PARETE**
Ref. 160035
€ 16,90



**ELETTRONICO VISIO
A PARETE**
Ref. 990531
€ 64,90

touch screen:
si imposta
la temperatura toccando

TERMOSTATI

Modello	TE07 € 11,90	103752 € 16,90	VISIO € 64,90
Alimentazione	rete	rete	2 pile da 1,5Vdc LR6AA
Campo Regolazione	da +10° a +30°C	da +10° a +30°C	da +5° a +35°C
Tipo di impianti	riscaldamento e condizionamento	riscaldamento, pompa, calore valvole termiche, stufe elettriche	riscaldamento
Altre caratteristiche	interruzione on/off, spia di funzionamento	visualizzazione su display LCD della temperatura e dello stato di funzionamento	riduzione notturna della temperatura di 3°C tramite interruttore luce

solo 19 mm di spessore



**ELETTRONICO DIGITALE
A PARETE CR1**
Ref. 230744 € 32,90



DIGITALE A PARETE 1466
Ref. 160052 € 69



**AUTOMATICO A PARETE
VISIO MATIC**
Ref. 230757 € 109



**ELETTRONICO DA
APPOGGIO CRONOS**
Ref. 270758 € 139

touch screen:
si imposta
la temperatura toccando

senza fili (wireless):
rileva la temperatura
dove vuoi

CRNOTERMOSTATI

GLOSSARIO

FUNZIONE VACANZA: Consente di impostare una temperatura desiderata e di mantenerla per un determinato numero di giorni, senza modificare in alcun modo il programma orario impostato

FUNZIONE PARTY: Consente di impostare una temperatura desiderata e di mantenerla per un determinato numero di ore, senza modificare in alcun modo il programma orario impostato

Modello	CR1 € 32,90	1466 € 69	VISIO MATIC € 109	CRONOS € 139
Programmazione	da lun. a ven. + sab. e dom. o da lun. a dom.	giornaliera/settimanale/ weekend	giornaliera	funzione vacanza e funzione party
Alimentazione	2 pile da 1,5Vdc LR6AA	2 pile da 1,5V LR6 alcaline (incluse)	rete	4 pile da 1,5V LR6 AA
Campo Regolazione	da +5° a +35°C	da +6° a +35°C	temp. controllata da +5° a 35°C temp. misurata da 0 a 40°C	temp. controllata da +5° a 35°C temp. misurata da 0 a 40°C
Tipo di impianti	riscaldamento	riscaldamento e condizionamento	riscaldamento	riscaldamento e condizionamento
Altre caratteristiche	indicatore cambio batterie, livelli di temperatura programmabili, +antigelo	ampio display LCD	programma antigelo ingresso per combinatore telefonico retroilluminazione multicolore sensibile al cambio della temperatura ambientale	comunicazione bidirezionale in radiofrequenza a circa 30 mt sullo stesso piano, ricevitore sotto la caldaia o sul muro



**GUARNIZIONE
ADESIVA A "P"
PER FINESTRA**
• mis. L5xH9 mm, lunghezza 5,5 mt
• disp. anche bianca
Ref. 250265
€ 3,60



**GUARNIZIONE
ADESIVA A "E"
PER FINESTRA**
• mis. L3,5xH9 mm, lunghezza 5,5 mt
• disp. anche bianca
Ref. 250261
€ 3,60



**GUARNIZIONE
ADESIVA A "E"
PER SERRAMENTI**
• mis. L4/5,5xH9 mm
Ref. 250263
€ 6,60

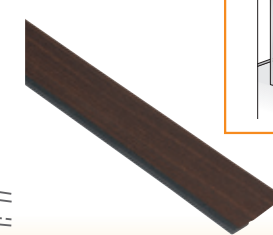

**PARASPIFFERO ADESIVO
PER PORTA**
• conf. 3 pz
• disp. colori bianco e marrone
Ref. 250520/21
€ 4,60

Ideale per box,
portoncini e serramenti
esterni in generale

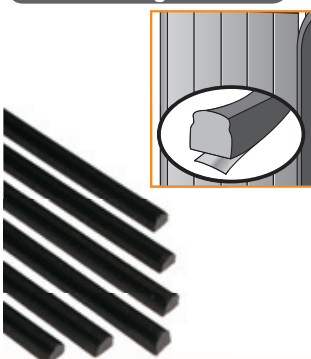

GUARNIZIONE ADESIVA
• mis. L5xH30 mm, 2 pz da 4 mt
• colore grigio
Ref. 250503
€ 8

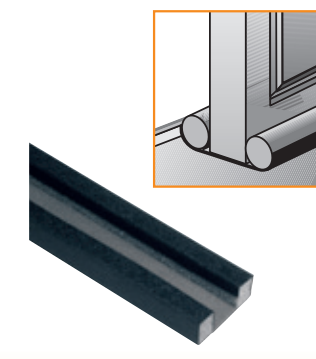

PARASPIFFERO
• ideale per porta interna
• spessore 4,5 cm
Ref. 250013 - € 12,50
• disp. anche spessore 8 cm
Ref. 250014 - € 13,50

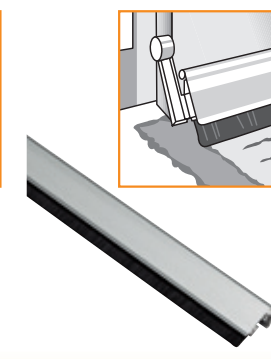

**PARASPIFFERI PER PORTA
CON SPAZZOLA**
• disp. anche nel colore marrone
Ref. 250522
€ 5,20 cad.



**ISOLANTE ADESIVO
PER L'INTERNO DEI CASSONETTI**
• mis. 3 mt x 39 cm
• colore bianco
Ref. 250551
€ 13

MANGIAFUMO E PANNELLO TERMORIFLETTENTE

Efficace per trattenere il pulviscolo nero dai caloriferi, mantiene l'aria più sana e le superfici intorno più pulite.

Trattiene in modo significativo il calore generato dai caloriferi, con il vantaggio di risparmiare energia e isolare il radiatore dalla parete.

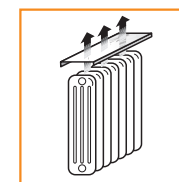

**MANGIAFUMO
PER CALORIFERI**
• mis. 3 mt x33 cm - Ref. 250554
€ 5,20

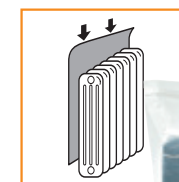

**PANNELLO TERMORIFLETTENTE
PER CALORIFERI**
• mis. 100x70 cm - Ref. 250550
€ 7,40

RISPARMIARE ENERGIA E DENARO RISPETTANDO L'AMBIENTE

ISOLAZIONE TERMICA

Isolare termicamente la casa significa risparmiare il consumo di energia e dunque ridurre i costi di riscaldamento.

Vuoi saperne di più? Visita il nostro sito:
riscaldamento.bricocenter.it

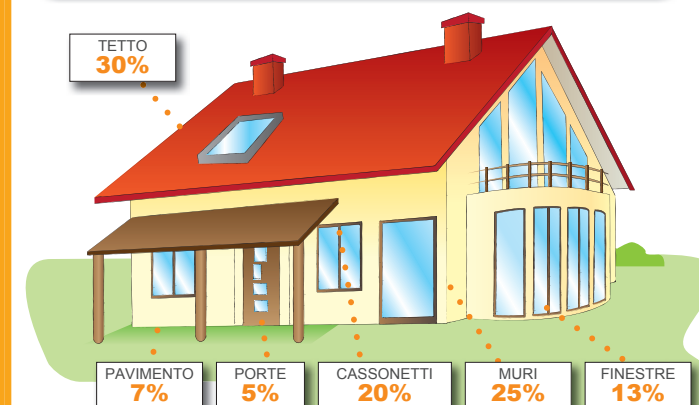

Stima dispersione di calore di una casa individuale non isolata.

classe A/A



MONO SPLIT 9000 BTU/H ON/OFF
• con pompa di calore, compressore Daikin
Ref. 960192 - € **549**



MAX INVERTER 9000 BTU/H
• con pompa di calore, compressore Samsung
Ref. 960297 - € **599**



classe A/A



MONO SPLIT 9000 BTU/H NEW CLASSIC INVERTER
• con pompa di calore, compressore Daikin
Ref. 960194 - € **949**



MULTI INVERTER DUAL 9000+9000 BTU/H
• con pompa di calore, compressore Samsung
Ref. 960299 - € **1.549**



CLIMATIZZATORI

Modello	MONO SPLIT ON/OFF € 549	MAX INVERTER € 599	NEW CLASSIC INVERTER € 949	MULTI INVERTER DUAL € 1.549
Ambiente consigliato max (mq)*	25	30	25	60
Potenza caldo/freddo (Btu/h)	9.000	9.000	9.000	9.000+9.000
Classe freddo/caldo	A/A	A/A	A/A	A/A
Gas refrigerante	R410A	R410A	R410A	R410A
Tipo filtro	fotocatalitico ad azione deodorizzante	antibatterico	fotocatalitico al titanio di lunga durata	antibatterico
Caratteristiche	telecomando a infrarossi, oscillazione automatica verticale, timer 24h, autodiagnosi,	inverter, funzione autoclean, funzione turbo, deumidificazione, timer 4 velocità di ventilazione	inverter, telecomando a infrarossi, timer 24h, autodiagnosi, deumidificazione computerizzata, commutazione automatica caldo/freddo, oscillazione automatica verticale, modalità funzionamento notturno	inverter, funzione autoclean, funzione turbo, deumidificazione, timer 4 velocità di ventilazione
Altre disponibilità		12000 Btu/h - Ref.960298 € 699.00	12000 Btu/h Ref.960195 € 1.099	12000+12000 Btu/h Ref.960300 € 1.599

* Le dimensioni degli ambienti in cui si raccomanda l'uso di ogni modello sono puramente indicative e dipendono fortemente dalle effettive condizioni di temperatura e umidità durante l'utilizzo.

TECNOLOGIA INVERTER

- permette di variare la potenza della macchina da un minimo ad un massimo eliminando le continue accensioni del motore

- permette un risparmio di energia di circa il 30%

Vuoi saperne di più? Visita il nostro sito:
riscaldamento.bricocenter.it



STAFFE PER CLIMATIZZATORI
• carico max 200 Kg
• completo di tasselli per fissaggio
Ref. 130035
€ **21**



FILTRO PER DEPURAZIONE
• mis. L80xH45 cm
Ref. 330972
€ **3,90**

ACCESSORI PER CLIMATIZZATORI



ARISTON PANNELLI SOLARI
a partire da € **1.190**

PANELLO SOLARE

ideale per luoghi senza elettricità e che richiedono un'illuminazione prolungata e vivace



KIT PANNELLO SOLARE FOTOVOLTAICO

• 12W, 2 lampadine a led 25W incluse, con una giornata di sole si possono alimentare:
• 1 lampadina per 8 ore
e 2 lampadine per 4 ore
Ref. 230732 - € **99**

KIT FOTOVOLTAICO

PANNELLO SOLARE TERMICO

- permette di riscaldare l'acqua per le attività domestiche

- la funzione solo complementare rispetto alla caldaia normalmente utilizzata per scaldare l'acqua sanitaria

- è sempre opportuno integrare l'impiego dei pannelli a uno scaldabagno o una caldaia

- la materia prima per la produzione d'energia alternativa è il raggio solare

- il calore del sole permette di produrre acqua calda fino a 70° durante la stagione estiva ed ottenere un forte abbattimento della spesa dell'energia elettrica

Vuoi saperne di più? Visita il nostro sito:
riscaldamento.bricocenter.it

PANNELLO SOLARE FOTOVOLTAICO

Trasforma l'energia solare direttamente in energia elettrica ed è impiegato come generatore di corrente in un impianto fotovoltaico.

Vuoi saperne di più? Visita il nostro sito:
riscaldamento.bricocenter.it

funziona con tutte le macchine



• composto da: detergente 500 ml, 3 compresse per igienizzare lo scarico condensa, un paio di guanti in plastica - Ref. 960152
€ **12**

TELECOMANDO UNIVERSALE PER CLIMATIZZATORI

• programmazione manuale e automatica
• visualizzazione codice attivo
• non perde la memoria in assenza di batteria - Ref. 960181
€ **13,90**



CAPPOTTINA PER UNITÀ ESTERNA

• misure disponibili:
L55xP43xH27 cm, L60xP80xH30 cm, L70xP86xH36 cm, L85xP95xH40 cm
Ref. 960148/49/50/51
€ **19,90** cad.



TUBO IN POLIETILENE PER SCARICO CONDENZA

• dotato di innesti, Ø16-18 cm distanziati ogni 75 cm
Ref. 994987
€ **1,30** al metro

ACCESSORI PER CLIMATIZZATORI

LAVORI IN CASA? SCOPRI I VANTAGGI FISCALI!

DETRAZIONE FISCALE DEL 50%

DETRAZIONE*
50%

RECUPERO EDILIZIO SU CASE DI ABITAZIONE E PARTI COMUNI DI EDIFICI RESIDENZIALI

La percentuale di detrazione fiscale per le ristrutturazioni finora fissata al 36%, aumenta al 50% e riguarda:

- Gli interventi di manutenzione ordinaria e straordinaria
- Le opere di restauro e risanamento conservativo
- Lavori di ristrutturazione edilizia per singoli appartamenti e immobili condominiali

Nello specifico, riguarda i beni acquistati per:

- ADOZIONE DI MISURE DI SICUREZZA PER PREVENIRE FURTI (casseforti a muro, fotocamere o cineprese collegati con centri di vigilanza privati, apposizione o sostituzione serrature, lucchetti, catenacci);
- RISPARMIO ENERGETICO (stufe a combustione solida, condizionatori inverter, caldaia a condensazione ...);
- RIMOZIONE BARRIERE ARCHITETTONICHE;
- ADEGUAMENTO DEGLI IMPIANTI ALLE NORME DI SICUREZZA (salvavita);
- CONTENIMENTO INQUINAMENTO ACUSTICO.

*Detrazione valida fino al 30/6/2013

DETRAZIONE FISCALE DEL 55%

DETRAZIONE*
55%

RIQUALIFICAZIONE ENERGETICA SU FABBRICATI ESISTENTI DI TUTTE LE CATEGORIE CATASTALI

La detrazione del 55% riguarda i lavori sostenuti per eseguire interventi:

- Di installazione di pannelli solari
- Di sostituzione di impianti di climatizzazione invernale con altri dotati di caldaie a condensazione e conseguente messa a punto del sistema di distribuzione
- Di sostituzione di impianti di climatizzazione invernale con impianti con pompe di calore ad alta efficienza
- Su coperture e finestre

*Detrazione valida fino al 30/6/2013

Al fine di adempiere correttamente a tutte le formalità per aver diritto alle suddette agevolazioni, consulta il sito dell'Agenzia delle Entrate www.agenziaentrate.gov.it seguendo il percorso "L'Agenzia comunica" --> "Guide fiscali"

Per il tuo finanziamento personalizzato, rivolgiti in negozio al Box informazioni.

BRICO CENTER

I NEGOZI CON ■ HANNO UN ASSORTIMENTO SELEZIONATO DI PRODOTTI.

PIEMONTE

ASTI c/o C.C. "Il Borgo"
Tel. 0141/47.76.08
BEINASCO (TO) c/o C.C. "Le Fornaci"
Tel. 0111/39.89.559
CASTELLETTO TICINO (NO)
Tel. 0331/92.32.13
CUNEO c/o Galleria Auchan Cuneo
Tel. 0171/34.82.35
RIVOLI (TO) fronte Galleria Auchan Rivoli
Tel. 0111/95.86.165
SETTIMO TORINESE (TO)
c/o C.C. "Panorama"
Tel. 0111/22.38.830
TORINO Via Francesco Cigna, 103
Tel. 0111/24.95.156
VENARIA (TO)
c/o Galleria Auchan Venaria
Tel. 0111/45.51.022

LOMBARDIA

BREMBATE (BG) fianco C.C. "Iper"
Tel. 035/41.94.074
CINISELLO BALSAMO (MI)
Tel. 02/61.70.341
CURTATONE (MN)
c/o C.C. "Quattro Venti"
Tel. 0376/34.82.90
GADESCO PIEVE DELMONA (CR)
Tel. 0372/83.85.89
■ **GARBAGNATE (MI)**
Via 1° maggio, angolo XX Settembre
Tel. 02/99.02.59.77
**MUZZA DI CORNEGLIANO
LAUDENSE (LO)**
Via Del Codognino, 7 - Tel. 0371/69.91.02

MANTOVA

c/o C.C. "La Favorita"
Tel. 0376/24.89.58
MAZZANO (BS)
c/o Galleria Auchan Mazzano
Tel. 030/21.20.704-07
MERATE (LC) c/o Galleria Auchan Merate
Via Bergamo, 19
Tel. 039/99.01.242

MILANO

■ Piazzale Bande Nere - Tel. 02/40.09.02.51
■ Via Farini, 79 c/o UPIM - Tel. 02/66.85.548
■ Viale Corsica - Tel. 02/71.04.04.01
■ DECO CITY Via Washington, 55 -
Tel. 02/48.199.588

OLGIATE OLONA (VA)

Tel. 0331/67.06.31

RESCALDINA (MI)

c/o Galleria Auchan Rescaldina
Tel. 0331/57.68.33

RONCADELLE (BS)

c/o C.C. "Le Rondinelle"
Tel. 030/25.83.975-8

VERTEMATE (CO)

Strada Statale 35 dei Giovi, 9/A
Tel. 031/90.07.20

VIMODRONE (MI)

c/o Galleria Auchan Vimodrone
Tel. 02/26.50.990

VENETO

BUSSOLENGO (VR)
c/o Galleria Auchan Bussolengo
Tel. 045/67.67.106
LEGNAGO (VR) c/o C.C. "Galassia"
Tel. 0442/60.39.31
PADOVA c/o C.C. "Giotto"
Tel. 049/77.30.01
VICENZA Via Gino Soldà, 60
c/o Galleria Auchan Vicenza
Tel. 0444/56.67.20

FRIULI VENEZIA GIULIA

MUGGIA (TS)
Strada Farnel - Zona Rabuiese
Tel. 040/92.35.167

LIGURIA

■ **LA SPEZIA** Via V. Veneto, 256
Tel. 0187/50.75.81
SAVONA Via Stalingrado, 94
Centro polifunzionale "Le officine"
Tel. 019/26.38.87

EMILIA ROMAGNA

■ **CASTENASO (BO)**
Tel. 051/78.17.30
FERRARA Via Verga, 19
Tel. 0532/94.133
PARMA c/o C.C. "Euro Torri"
Tel. 0521/77.66.09
■ **REGGIO EMILIA** c/o C.C. "L'Ariosto"
Tel. 0522/51.19.76

TOSCANA

LUCCA Via Savonarola, 184/A
Tel. 0583/31.10.74
■ **FIRENZE** Viale Talenti c/o Oviessè
Tel. 055/71.31.966

UMBRIA

PERUGIA Via Settevalli, 347
Tel. 075/50.56.745
TERNI Via del Maglio, 8
Tel. 0744/30.45.25

MARCHE

FALCONARA (AN) Via Marconi, 65/67
Tel. 071/91.07.02-865
■ **FANO (PU)** Via L. Einaudi, 26
Tel. 0721/85.58.06-7
ASCOLI PICENO (AP)
c/o C.C. "Al Battente"
Tel. 0736/43.053

LAZIO

ROMA
■ Via Prati Fiscali, 69 c/o UPIM
Tel. 06/88.61.262
• Via Nicodemi, 99 - c/o C.C. "Bufalotta"
Tel. 06/87.24.80.31
• Via Prenestina, 890 - Tel. 06/22.80.850
■ **NUOVA APERTURA
FROSINONE**
Via Le Lame, c/o C.C. "Le Sorgenti"

ABRUZZO

CITTÀ SANT'ANGELO (PE)
Zona Centro Comm.le Pescara Nord
Tel. 085/95.166
COLONNELLA (TE)
Uscita A/14 Val Vibrata
c/o C.C. "Val Vibrata"
Tel. 0861/71.03.54
L'AQUILA c/o C.C. "Aquilone"
Tel. 0862/31.90.85

CAMPANIA

MARCIANISE (CE) c/o C.C. "Campania"
Tel. 0823/69.60.94
MERCOGLIANO (AV)
Via Nazionale Torrette, 184
Tel. 0825/68.28.10
■ **SALERNO**
Via S. Leonardo, 37
Tel. 089/33.16.88

PUGLIA

CAVALLINO (LE)
c/o Parco Comm.le "E. Leclerc-Conad"
Tel. 0932/61.46.54
SURBO (LE) c/o Parco Comm.le
"Mongolfiera" fianco Decathlon
Tel. 0832/36.59.91
TARANTO c/o Galleria Auchan Taranto
Tel. 099/77.97.548

SICILIA

MELILLI (SR)
c/o C.C. "Belvedere Auchan"
Contrada Spalla
Tel. 0931/76.55.51
MILAZZO (ME)
Parco "Corolla" Via Firenze - svincolo A20
Tel. 090/93.92.887

MISTERBIANCO (CT)

fianco Galleria Auchan Misterbianco
Tel. 095/47.66.88
OGNINA (CT) fianco "Ipersimply"
Tel. 095/40.34.036
PALERMO Via La Malfa, 103
Tel. 091/75.10.757
RAGUSA c/o C.C. "Ibleo"
Tel. 0932/25.69.59

SARDEGNA

CAGLIARI (S. GILLA)
c/o Galleria Auchan S. Gilla
Tel. 070/27.59.37-6
CAGLIARI (PIRRI)
c/o Galleria Auchan Marconi
Tel. 070/56.38.01-2
SASSARI
c/o Galleria Auchan Predda Niedda
Tel. 079/26.02.82-4